

# INDUSTRIENS BEDSTE SAMARBEJDSPARTNER



## LØSNINGER & KOMPONENTER

-  MILJØ OG SIKKERHED
-  RENGØRING OG OPSUGNING
-  AUTOMATISERING
-  STANDARD PNEUMATIK
-  KOMPONENTER TIL RENE MILJØER
-  KOMPONENTER TIL HÅRDE MILJØER



Det er vores mission at være industriens bedste samarbejdspartner og vores passion at yde god service. Med fokus på den danske industri tilbyder vi en bred vifte af løsninger fra nogle af verdens førende producenter, der råder over de nyeste teknologier.

Vores brede produktprogram og specialiserede viden gør os i stand til at arbejde inden for alle industrier.



Kjeld Bagger, Adm. Dir.



# AVS DANMARK

AVS Danmark blev stiftet i 1981 som en handels og rådgivningsvirksomhed, der har det som sin mission at hjælpe den danske industri inden for automatisering, håndtering, miljø og sikkerhed.

AVS Danmark er et danskejet selskab. Vores domicil ligger i Hedehusene ved København, hvorfra et erfarent og engageret team af medarbejdere med stor faglig kompetence, viden og en kreativ tilgang til kundens opgave tilbyder løsninger og produkter af høj kvalitet.

Vi siger altid ja til en udfordring, og vores interne og eksterne salgsteam står altid parat med deres specialiserede viden.

04



## REN LUFT, MILJØ OG SIKKERHED

Måling • Udsugning • Blæseteknik • Støvfilterrensning  
Statisk elektricitet • Sikker trykluft

10



## RENGØRING & OPSUGNING

Rengøring af maskiner og komponenter • Opsugning af spåner fra kølevæsken • Magnetisk filtrering af køle-smøremidlet

12



## AUTOMATISERING

Vakuum • Gribere • Aktuatorer • Boreenheder • Transportbånd

16



## STANDARD PNEUMATIK

Fittings • Slanger • Cylindre • Ventiler • Mikro-pneumatik

18



## KOMPONENTER I RUSTFRIT STÅL TIL RENE MILJØER

Blæseteknik • Transportbånd • Køling • Luftfiltrering • Procesventiler  
• Statisk elektricitet • Vakuum • Magnetisk filtrering af fremmedlegemer

19



## KOMPONENTER TIL HÅRDE MILJØER

Cylindre • Ventiler • Industriventiler

## REN LUFT BETALER SIG

Det er lovpligtigt at beskytte miljøet, både indenfor og uden for fabrikernes lokaler. Dette gøres ved at tage hånd om den skadelige olierøg, olietåge eller støv, der er skabt omkring arbejdsmaskinerne.

Med den rette luftrensningsteknologi kan den opsamlede olie genanvendes og den opvarmede luft kan bruges til at opvarme rummet.

På den måde redder man arbejdsmiljøet og miljøet samtidig med, at man sparer energi og penge!



## PARTIKLERNE BLIVER MINDRE OG MINDRE

Før i tiden var industriel luftforurening synlig og arbejderne og deres omgivelser beskidte. I dag er luftforureningsniveauerne faktisk højere. Partiklerne er bare meget små, så luften ikke er synligt snavset.



## MÅLING AF PARTIKELKONCENTRATIONEN

### OVERHOLDER I MILJØKRAVET FOR UDLEDNING PÅ MAKS. 1MG/M<sup>3</sup>?

Vi kommer gerne og foretager målinger af jeres partikelkoncentration, der fremkommer, når du bearbejder med dine cnc maskiner. Spindel-hastighed, spuletryk af kølesmørremiddel og bearbejdet materiale har stor betydning for hvilke partikel størrelser, der kan opstå.

Vi benytter en partikelmåler (TSI DustTrak II Aerosol Monitor 8532), der giver et øjebliksbillede af mængden af partikler og vurdere om det er olietåge eller olierøg.

- Olietåge består af partikkelstørrelser der varierer fra 1 - 10 µm.
- Olierøgspartiklerne ligger i området fra 0,1 - 1 µm.

Miljøkravet for udledning er maks. 1 mg/m<sup>3</sup>

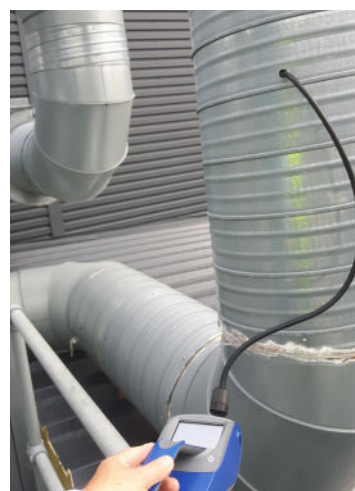

### VIDSTE DU AT...

Vi indånder ca. 3.700 liter luft hver dag på arbejdet? Derfor skal risikoen for dårlig indeluft på arbejdspladsen ikke forsømmes! Den udsugede luft skal renses med et afsluttende filter med mindst 99 % renseseffektivitet.



## ULTIMATIV UDSUGNING OLJETÅGE, OLIERØG & STØV

Absolents filtre rens forurennet industriel luft direkte ved kilden. Løsningerne består af ventilatorer og filterkassetter i flere filtertrin og kan både håndtere olietåge, olierøg og støv.

### SIKKER INVESTERING

Absolents løsninger overstiger lovkravene for udsugning med en effektiv udskilningsgrad på mere end 99,9%.

### 1 ÅRS GARANTI

Vi tilbyder 1 års garanti på filterkassetter, selv ved 8.760 drifttimer p.a.

Løsningerne har derudover et minimum af vedligeholdelse, da de kan køre mellem et og seks år uden filterskifte.



## OLJETÅGEUDSKILLER MED CENTRIFUGE

Filtermist fjerner olien meget effektivt, idet den kontinuerligt renser luften for op til 99% af olien ved partikelstørrelse på 0,8  $\mu$ .

Ved at benytte Filtermist er der et minimum af vedligeholdelse. Det er let at komme til og det tager ikke mere end et par minutter at rense filterne.

Løsningen har flere monteringsmuligheder og fås også i rustfrit stål.



KONTAKT OS HVIS DU HAR EN OPGAVER VI SKAL KIGGE PÅ

Så aftaler vi et uforpligtende møde, hvor vi kigger på den bedste løsning til netop dine behov, ud fra målinger og erfaringer. Den rette løsning, betaler sig altid i det lange løb!!

## STØVFILTER RENSNING EFFEKTIVE LØSNINGER

Vi tilbyder de bedste og mest effektive rengørings-løsninger til støvfiltere. Vores produkter er kendt for deres kvalitet, robusthed, høje ydeevne og innovation.

Det patenterede "Full Immersion" system består af en rund header tank med fuldt integrerede membranventiler, velegnet til støvfilter rensning.



### MEMBRANVENTILER

Vores membranventiler er specielt designet til at blive monteret på den runde header tank og giver dig et optimeret øget flow og ydelse.

Produkterne er akkrediteret med CSA, UL, CE, ATEX, ISO 9001 og ISO 14001.

## KØLING UNDGÅ NEDBRUD OG OVEROPHEDNING

Har du problemer med overophedning, så tilbyder vi kabinetkølere, koldluft-pistoler og Vortex generatorer. Det er pålidelige og billige køleløsninger, hvor den rustfrie Vortex generator omdanner trykluft til koldluft.

### KØLING AF ELEKTRONISKABE

Kabinetkøleren er en billig og pålidelig måde at køle og rense de fleste elektroniske kabinetter, paneler og skabe på. Det kompakte design gør den let at installere i løbet af kort tid. Køleren fås i forskellige kølekapaciteter for store og små applikationer.

### KØLING AF OVERFLADER

Ved at benytte spotkøling kan man effektivt køle på overflader, hvor uønsket varme opstår. Det kan eksempelvis være ved fræsning, boring, slibning og drejning med videre. Samtidig blæses spåner og andre urenheder bort.



## SIKKER TRYKLUFT ER KVALITETEN AF DIN TRYKLUFT I ORDEN?

Med en sikker trykluft kan du undgå personskader, bøder, ødelagt udstyr og dyre reparationer. Vi leverer sikkerhed til virksomheder på en lang række områder inden for trykluft. Vores produkter overholder både OSHA, MSHA og EN ISO 4414.

- Trykluftstyring
- Slangebrudssikring
- Kondensatbehandling

## SMÅ DRÅBER MED STOR INDVIRKNING UNDGÅ KONDENSAT

Kondensat er ikke noget, der udskilles i samme mængde hele tiden, derfor er vores kondensatdræn niveauregulerende, hvilket vil sige, at de selv afpasser mængden af kondensat, der skal drænes og er derfor yderst energibesparende. Kondensatdrænet kan anvendes i ethvert trykluftanlæg og fås i mange størrelser til at dække de mange forskellige behov for dræning.



## EFFEKTIV OLIE-VAND SEPARATION

En mere økonomisk løsning til en miljøvenlig kondensatstyring er den decentrale olie-vand separation direkte ved kilden. Kondensat, der er forarbejdet, kan indføres direkte som rensset vand i kloaksystemet.

## SLANGEBRUDSKOBLING

Med HoseGuard slangebrudskobling sikrer du dig, at der omgående lukkes for trykluftforsyningen, hvis en slange eller et rør skulle gå i stykker. Dermed falder slangen til jorden uden at 'slå ud' og ramme personer eller materiel.

Ved montering af en slangebrudssikring undgår du altså ikke blot et potentielt stort energitab – du undgår samtidig også alvorlige arbejdsulykker.



## DIGITAL TIMER

Undgå tryklufftab i dine trykluftssystemer ved montering af en digital timer, der lukker for hovedstrengen når der lukkes ned for jeres maskiner. Kan forsynes med on/off kontakt der monteres i ønsket højde, ved montering uden for rækkevidde.

Timeren kan tidsindstilles til at åbne for luftforsyningen inden maskinerne startes og lukke igen ved arbejdets afslutning.



## BLÆSETEKNIK

# EFFEKTIV, SIKKER OG STØJSVAG

### REDUCER STØJEN MED OP TIL 69%

Kæmper I med et højt støjniveau, når I blæser med trykluft? 80% af høreskader i industrien stammer fra trykluftstøj.

AVS har løsningen, der forbedrer arbejdsmiljøet:

- Sænker støjen
- Bevarer blæsekraften
- Reducerer luftforbruget, hvorved der opnås store energibesparelser.



## LUFTKNIVE OG LUFTGARDINER

Luftknive er mest anvendt til at afblæse væsker, snavs, luftbårne rester o.lign. fra overflader eller genstande. Vi tilbyder et bredt udvalg af standard- og skræddersyede løsninger.

## UDSKIFT DE ÅBNE RØR MED EFFEKTIVE DYSER

At vælge den rigtige dyse kræver viden og erfaring. Det har vi hos AVS. Vi har også markedets bredeste udvalg af dyser.

### SÅDAN VÆLGER DU DEN RETTE DYSE

- vælg den rigtige blæsekraft
- hvilket blæsemønster er der behov for
- dysens materiale (fugt, temperatur og miljø)

## STØJSVAGE BLÆSEPISTOLER MED EFFEKTIV BLÆSEKRAFT

Manuel blæsning med trykluft er almindelig i industrien ved rengøring, tørring eller køling af objekter.

### AT SÆNKE STØJNIVEAUET BEHØVER IKKE AT PÅVIRKE BLÆSEKRAFTEN

Vi tilbyder en bred vifte af sikre blæsepistoler med høj styrke og lavt støjniveau, her iblandt den prisvindende Pro One.



### VIDSTE DU AT...

9 ud af 10 blæsepistoler, som bruges i dag, er farlige? OSHA regulativerne angiver at trykluft kun må bruges til rengøring, hvis trykket er lavere end 2,1 bar.



# STATISK ELEKTRICITET STOP DET FØR DET STARTER

**Har du problemer med statisk elektricitet, der forstyrrer din produktion, dit produktionsudstyr og giver stød?**

Vore ioniseringsløsninger eliminerer problemet – både med og uden trykluft.

## MÅLING AF STATISK ELEKTRICITET

Det elektriske felt kan måles og ud over at angive niveauet på den statiske opladning vil en måling før og efter kunne fortælle, om en forebyggende eller afhjælpende foranstaltning virker efter hensigten.



## TRYKLUFTBASEREDE IONISERINGS-LØSNINGER

For applikationer med høje hastigheder, store overflader eller komplekse geometrier tilbyder vi luftbaserede ioniserings løsninger.

- Super ion luftkniv
- Standard ion luftkniv
- Super ion ringblæser
- Ion luftkanon
- Ion luftpistol
- Ion luftdyse

## IKKE-LUFTBASEREDE IONISERINGS-LØSNINGER

Til applikationer med letvægtsmaterialer, hvor selv en lille mængde luftstrøm kan forstyrre produktet, tilbyder vi ikke-luftbaseret ioniseringsløsninger.

- Ion-bar
- Punkt-ionisering



## BLIV FRI FOR SNAVSEDE OG FEDTEDE MASKINER & KOMPONENTER

Rengøring er en vigtig faktor i arbejdsprocesserne i moderne industri. Udover produktkvaliteten sikres materiellet og processen samtidig med at både medarbejder og miljø beskyttes.

### RENS BÅDE KOMPONENTER OG SELVE MASKINEN INDVENDIG OG UDVENDIG

Med de rigtige produkter til rengøring kan du spare både miljøet og mange timers arbejde.

Vi tilbyder ressourcebesparende og miljøvenlige løsninger til rengøring af maskiner, maskindele, industrielle installationer og komponenter.



## BESPARENDE OG MILJØVENLIG RENGØRINGSTEKNOLOGI

### PH CLEANTEC OPSUGER OG RENGØR MED MASKINENS EGEN KØLE-SMØREMIDEL

Med PH Cleantec kan du spare mange timers arbejde. Det er en patenteret rengøringsteknologi med op til 90°C varmt vand og justerbart tryk. PH Cleantec giver en effektiv lavtryksrengøring af alle dine industrielle komponenter og installationer uden brug af kemikalier.

### FLERE MODELLER

PH Cleantec modeller fås både med og uden indbygget kar, i adskillige størrelser og til en lang række specialløsninger inklusiv applikationer, der anvender syre og demineraliseret vand, til termisk desinfektion, der bekæmper bakterier samt til heavy duty applikationer.



### BLIV FRI FOR BAKTERIER

Optionen med desinfektionsindstilling forlænger levetiden på dine køle-smøremidler



### VIDSTE DU AT...

Ved at renholde dyre maskiner og køle-smøremidler øges levetiden. Så rengøringen kan både ses på miljøet, arbejdsmiljøet og på bundlinjen.

## SLIP FOR AT SKOVLE SPÅNER FRA KØLEVÆSKEN

De fleste værktøjsmaskiner afgiver spåner i større eller mindre omfang, der naturligt ryger med i kølevæsken. Regelmæssig rensning af kølevæsker forhindrer at spåner sendes direkte ind i pumper eller hæmmer flowet af kølevæske i en maskine pga. tilstopning.



## OPSUGNING AF SPÅNER FRA KØLEVÆSKEN

CHIP TRAPPER GØR RENGØRINGSPROCESSEN  
TIL EN NEM OG OVERSKUELIG OPGAVER

Med en Chip Trapper får du en effektiv metode til regelmæssig rensning af kølevæsker, da den opsuger og separerer spåner, skår o.lign. i posefilter og forlænger kølevæskens levetid.

Chip Trapperen kan suge 200 liter på 90 sek. og flowet vendes nemt ved at dreje på håndtaget, hvorefter væske fri for spåner kan pumpes tilbage igen.

Du slipper for at spåner sendes direkte ind i værktøjer eller hæmmer flowet af kølevæske uden at skulle skovle spåner op af kølevæsken eller at have fingrene nede i væsken.

## MAGNETISK FILTRERING AF KØLE-SMØREMIDLERNE

DEN MEST EFFEKTIVE METODE TIL AT FJERNE DE SMÅ JERNPARTIKLER I KØLE-SMØREMIDLET

Med magnetisk filtrering forlænger du levetiden på pumper, dyser og andet der slides af uønskede partikler i køle-smøremidlet. De magnetiske filtre indeholder et super kraftigt magnetisk materiale, der producerer et utroligt højt magnetisk felt. Dette sikrer en konstant effektiv filtrering ned til 1 mikron med et minimalt oliespild.



## AUTOMATISERING VI SAMLER PRODUKTIONEN

### HURTIGE ROBOTAPPLIKATIONER

AVS har løsningen til de mange producenter, der stiller krav til fleksibilitet, præcision og hurtighed hos robotapplikationerne. Vores brede program af vakuum løsninger fra Vuototecnica kan løse de fleste opgaver i de industrier, hvor der stilles særligt høje krav.

### GRIBELØSNINGER TIL PICK & PLACE

Vi tilbyder uendelige muligheder med vores vakuum -og gribeløsninger, hvor du nemt kan løfte og flytte emner fra én bearbejdning til én anden.



### VIDSTE DU AT...

Man kan klare næsten enhver opgave med vakuum. Således blev der brugt sugekopper til en dokumentar om delfiner, hvor man monterede et observationskamera på ryggen af delfinen.

## VAKUUM ENKLE LØSNINGER TIL KOMPLISEREDE OPGAVER

Fra fødevarerindustrien til metalbearbejdningsindustrien er vi din foretrukne samarbejdspartner.

Vi har et omfattende program indenfor vakuumhåndtering, der blandt andet indeholder en række vakuum ejektorer, sugemåtter, standard- og special-sugekopper til enhver opgave samt komplette vakuum gribesystemer.

Octopus vakuum gribe systemer kan operere lodret, vandret, skråtstillet og endda på hovedet afhængigt af genstandens gribeoverflade.



## PNEUMATISKE & ELEKTRISKE GRIBERE NÅR PRÆCISION ER VIGTIG

Vi samarbejder med New Era og SMAC, der er blandt de førende på markedet når det drejer sig om præcision og lang levetid.

Vi har et bredt produktprogram og tilbyder både magnet-, elektriske- og pneumatiske griber. Vi finder derfor altid en løsning – uanset opgavens art.

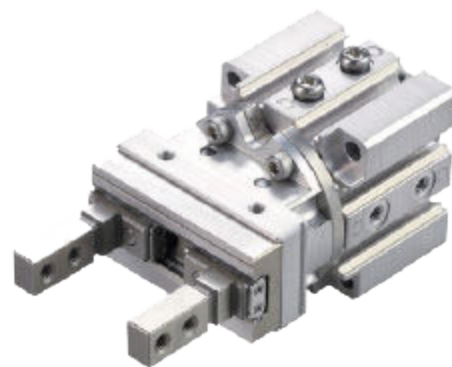

### PNEUMATISKE GRIBERE

Vi tilbyder et stort udvalg af griber: vinkel, parallelle 2 finger, guidede parallelle, parallelle med lang slaglængde, parallelle 3 finger samt monteringstilbehør.



### ELEKTRISKE GRIBERE

De kompakte elektriske griber fra SMAC har programmerbar hastighed, position og kraft med data feedback, hvilket giver en præcis kontrol.

De er derfor ideelle til en bred vifte af positionerings-, målings-, og inspektionsapplikationer, især hvor 100% kontrol er påkrævet.



## BOREENHEDER OG GEVINDSKÆRERE

Vi tilbyder et stort udvalg af boreenheder og gevindskærere til automatiseringsindustrien. Enhederne findes som luftdrevne, lufthydrauliske, el-pneumatiske eller el-hydrauliske.

Præcision, lang levetid og maksimal pålidelighed er de egenskaber, der gør vores enheder til en god investering.

## ELEKTRISKE CYLINDRE & AKTUATORER PRÆCISION I SÆRKLASSE

Vi samarbejder med SMAC, der er blandt de førende på markedet når det drejer sig om aktuatorer og elektriske cylindre.

SMAC benytter en patentbeskyttet motorteknologi, der giver en lang række fordele sammen med andre af deres unikke funktioner som f.eks. Soft-land funktionen og muligheden for et grafisk user interface, der gør opsætningen nem.



## DET ELEKTRISKE ALTERNATIV TIL TRYKLUFT

### FOR NØJAGTIGHED HELT NED TIL FÅ $\mu$

Aktuatorerne er unikke idet kraft, position og hastighed er 100% programmerbare. Derudover er de designet til at arbejde med meget høje hastigheder og med en meget stor grad af nøjagtighed og gentagelse.

Dette gør dem ideelle til en lang række positionerings, målings, inspektions og 'pick & place' applikationer.

- Måleopgaver til inline-målinger
- Kraft, position og hastighed er 100 % programmerbare.
- Høj præcision
- 10 gange længere levetid end ved brug af trykluft.



## UNIKKE FUNKTIONER



### Soft-Land™

SMAC's patenterede funktion, der kan anvende en kontrolleret let kraft, der ikke beskadiger de dele og materialer, der håndteres.



### Feedback

Indbygget sensor, der kan tilbagemelde om det ønskede arbejde var opnået eller ej. Det kan bruges til dataindsamling.



### Lineær roterende bevægelse

Præcision Z-theta bevæger sig indenfor en lille kompakt aktuator, der giver praktisk orientering ved pick & place.



### IP beskyttelse (tilvalg)

Valgfri IP65 og IP67, støvtætte og vandtætte funktioner.

# TRANSPORTBÅND TIL ENHVER APPLIKATION

Vi leverer komplette transportørsystemer såvel som enkelte løsninger til alle slags applikationer. Vore båndtransportører overholder de høje krav til hygiejne og har mange branchespecifikke godkendelser. Vi råder over et stort standardprogram og et fuldt reservedelsprogram.

## AVS HJÆLPER FRA IDÉ TIL LEVERING

Går du i overvejelse om at automatisere med transportbånd og UR robotter, så står vi klar til at hjælpe.

### BANEVRYDENDE LØSNINGER

Universal Robots og Dornier har indledt et samarbejde, som gør det endnu lettere at flytte produkter til og fra robotten. Dorners transportbånd styres nemlig af UR's controller.

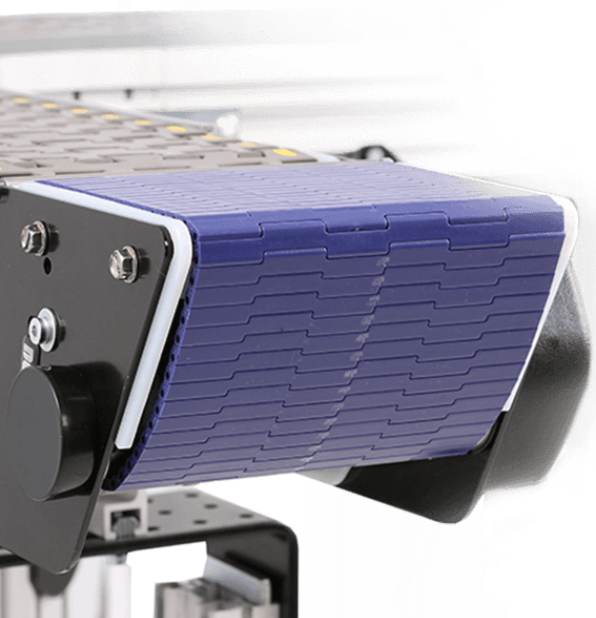

**UNIVERSAL ROBOTS+**  
Certified



### VIDSTE DU AT...

Man kan designe og konfigurere sit eget transportbånd online? Dorners konfigurator hjælper dig step by step, sender CAD tegninger og pris. Produktionstiden på din komplette conveyor er ca. 4 arbejdsdage.

PRØV SELV PÅ

[www.dornierconveyors.com/europe](http://www.dornierconveyors.com/europe)



## ALT I PNEUMATIK VORES VIDEN ER DIN SIKKERHED

Vores brede produktprogram og specialiserede viden gør os i stand til at arbejde inden for alle industrier, lige fra fødevarerindustrien til asfaltindustrien.

LAGERFØRENDE I STANDARD-PNEUMATIK  
Drejer det sig om pneumatik, cylindre, ventiler, fittings, slanger eller luftbehandling så vil vi altid, i tæt samarbejde med kunden, udarbejde den optimale løsning.



### ROBUSTE CYLINDRE

Vi har et bredt udvalg af cylindre – VDMA cylindre, runde-, rustfri-, mini-, kompakte-, dreje-, hjul- og kortslagscylindre.

Vores cylindre er fremstillet i aluminium i et rent og moderne design.

### VENTILER DU KAN STOLE PÅ

Vi har alt i 2/2, 3/2, 5/2 og 5/3 vejs ventiler – ISO-, rustfri-, el-, pneumatiske-, NAMUR-, manuelle-, mekaniske-, kontra-, fod-, mikro-ventiler samt stik og spoler.

Ventilerne findes også som ATEX og ISO godkendte, og fås i 5/2 og 5/3 vejs udgave både som luftstyret, mekanisk-, magnet-, pilot- eller namurventil.

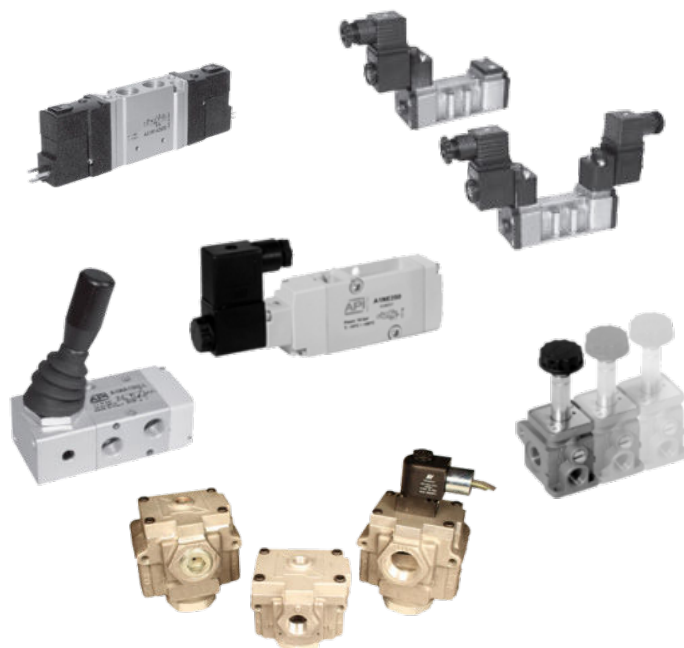



## MICRO-PNEUMATIK

# SKRÆDDERSYEDE LØSNINGER

Mikro-pneumatik bruges i en lang række industrier og er på grund af deres størrelse velegnet til indbygning i apparater og andre applikationer.

Produkterne er velegnede til en lang række krævende applikationer, hvor der stilles krav til både ydeevne og miljø.



## PROPORTIONAL-TEKNIK

### PRÆCISION OG NØJAGTIGHED

Uanset, om det drejer sig om fyldeopgaver, om der skal foretages lækagetests eller kontrolleres tryk og vakuum, så har vi den proportional-teknik, der skal til for at løse opgaven.



## LUFTBEHANDLING

### OG TRYKMÅLERE

Kompakte og lette komponenter der er velegnede til alle industrielle applikationer.

Vi tilbyder en bred vifte af komponenter:

- filterregulatorer
- soft-start ventiler
- microregulatorer
- trykmålere



## RUSTFRIT STÅL NÅR HYGIEJNEN ER I HØJSÆDET

Vi tilbyder et bredt produktprogram i rustfrit stål AISI 316 og AISI 316L, der er specielt egnet til fødevarerindustrien samt de kemiske, farmaceutiske og medicinske sektorer.

VORES BREDE PROGRAM I RUSTFRIT STÅL INKLUDERER:

Blæseteknik • Transportbånd • Køling • Luftfiltrering • Pneumatik • Processventiler • Statisk elektricitet • Vakuum

### STANDARD PNEUMATIK I RUSTFRIT STÅL

Vi kan levere komponenter i henhold til ATEX 2014/34 og EU-direktiver i mange klassifikationer.

Vores komponenter i rustfrit stål er særdeles velegnede til applikationer i fødevarerindustrien samt i den kemiske, farmaceutiske og medicinske sektor. Endvidere er en stor del af vores serier i rustfrit stål specielt designet og fremstillet til brug til føde- og drikkevarer, da de overholder FDA regulativ § 21 CFR 178 (reg. NSF H1).



### FØDEVAREFORARBEJDNING FJERN FREMMEDLEGEMER

Vi forhandler højkvalitets magnetiske separatore med høj effekt til de fleste applikationer, herunder bulk, korn, tørpulver, fugtige pulvere, væsker og sirupper samt et omfattende udvalg af metaldetektorer og vibrerende sigter.

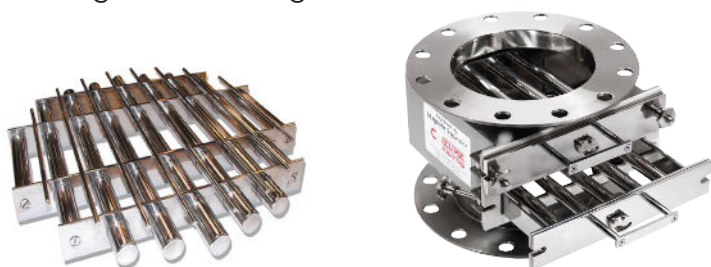

### TRYKLUFTBASERET VAKUUMTRANSPORT

Har du brug for at kunne transportere store såvel som små mængder af piller, granulater, spåner, papirvarer, fødevarer, foderstoffer, affald mm. over lange afstande/højder?

Monter en Line Vac og omdan et almindeligt rør eller slange til en kraftfuld emnetransportør!



### VÆSKEREGULATOR DRIKKEVAND OG ANDRE VÆSKER

Den forudindstillede EcoReg® kan installeres i alle væskesystemer. EcoReg® er lavet af det FDA-certificerede materiale Grivory® GV-5 FWA, som er ideelt til applikationsområder som drikkevand, fødevarerindustri, medicinsk industri mv.



## KOMPONENTER TIL HÅRDE MILJØER UNDGÅ STOP OG NEDBRUD

### PNEUMATIK TIL DET HÅRDE MILJØ

Arbejder du med cement, asfalt, korn, foder eller lignende, så har vi helt sikkert løsningen til dig.

### HVOR OFTE ER DU NØDT TIL AT UDSKIFTE DINE VENTILER?

Nu behøver et støvet eller vådt miljø ikke længere være et problem! Med en holdbarhed helt ud over det sædvanlige, er vores cylindre og ventiler i stand til at klare både kulde, snavs, vand mm. Dette gør dem til den perfekte løsning til de applikationer, hvor ventilerne f.eks. er monteret udendørs eller opererer i snavs- eller støvfylde miljøer.

### SELVRENSENDE VENTILER

Ventilerne er 'selvrensende', så du undgår, at de sidder fast efter din maskine har været slukket over weekenden og så er de absolut gennemtestede.

Ventilerne findes også som ATEX og ISO godkendte, og fås i 2/2 – 3/2 – 5/2 og 5/3 vejs udgave både som luftstyret mekanisk-, magnet-, pilot- eller namurventil.

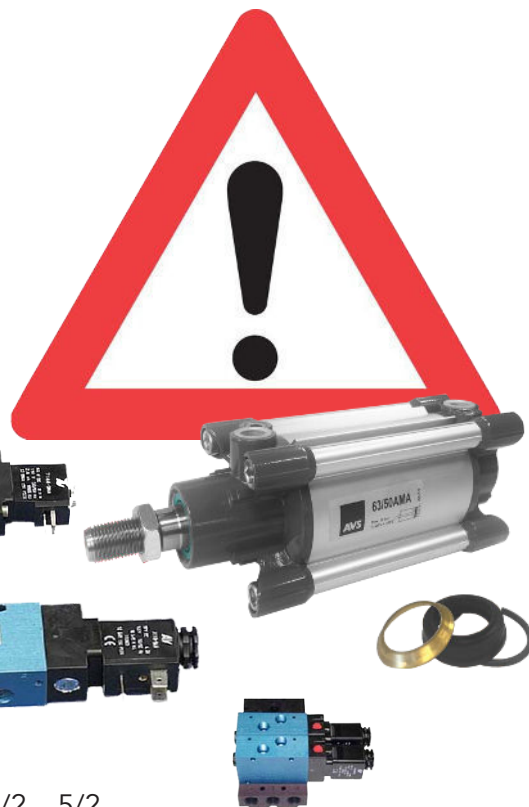

## PROCES OG INDUSTRIVENTILER

### LANG LEVETID, KVALITET OG SIKKERHED - UNDGÅ UBEHAGELIGE OVERRASKELSER

Vi tilbyder magnetventiler, skråsæde-, coaxial-, butterfly-, kugleventiler og haner. De fås både som luftstyret mekanisk-, magnet-, pilot- eller namurventil.

Ventilerne findes som ATEX og ISO godkendte og fås i 2/2 og 3/2 vejs udgave i både messing, bronze og rustfrit stål og med mange forskellige pakninger.

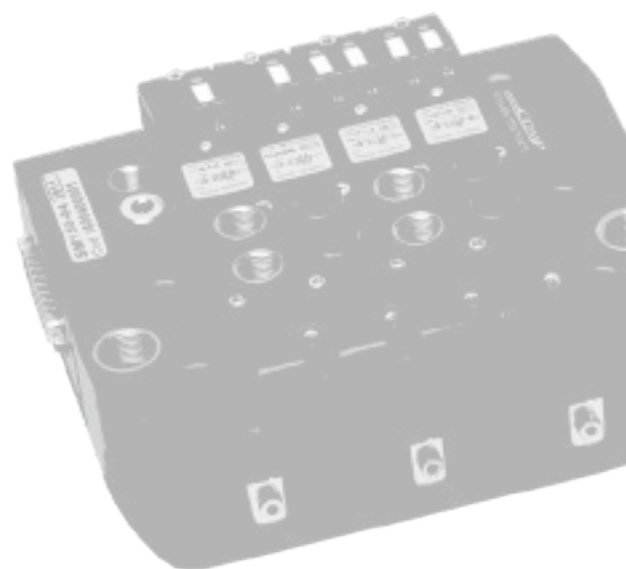
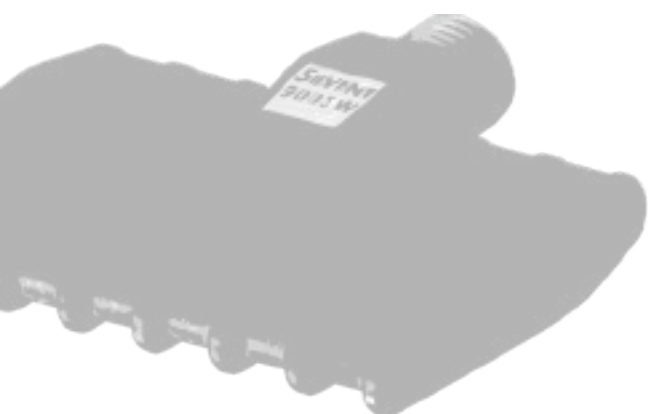
The AVS logo consists of the letters 'AVS' in a bold, white, sans-serif font, set against a dark grey rectangular background.

FØLG OS PÅ DE SOCIALE MEDIER



### AVS DANMARK

Skelvej 18  
2640 Hedehusene  
Telefon: 4656 4343  
[www.avsdanmark.dk](http://www.avsdanmark.dk)  
[mail@avsdanmark.dk](mailto:mail@avsdanmark.dk)

